



Hörmann Feuerschutz-Sectionaltore

T 30 feuerhemmend, T 90 feuerbeständig

NEU Jetzt auch als
Rauchschutztore
lieferbar





Gern informieren wir Sie über das Gesamtprogramm Hörmann Sectionaltore. Fordern Sie bitte unsere Fachprospekte an.



T30 Torausführung mit Vertikal-Beschlag

Vorbeugender Brandschutz jetzt mit den Vorteilen des Sectionaltores

Die entscheidenden Vorteile

Die Hörmann Feuerschutz-Sectionaltore T30 und T90 empfehlen sich als große Brandschutzabschlüsse in Industrie, Handel und Gewerbe sowie für Tiefgaragen. Sie werden wie jedes klassische Sectionaltor unter der Decke, an der Wand oder dem Dach folgend abgestellt.

Die Tore benötigen keine seitliche Abstellfläche und auch keinen hohen Sturz.

Deshalb passen sie sich ideal jeder Hallenkonstruktion an.

Das ist besonders wichtig, wenn durch Nutzungsänderung ein Brandschutzabschluss gefordert wird.

Urheberrechtlich geschützt:
Nachdruck, auch auszugsweise,
nur mit unserer Genehmigung.
Änderungen vorbehalten.

Handbetrieb

Diese serienmäßige Version ist vorteilhaft, wenn das Tor z.B. nur einmal täglich geöffnet wird. Es läßt sich mit der Haspelkette leicht bedienen und schließt im Brandfall automatisch.

Weitere Vorteile:
Geringer Montageaufwand,
keine Elt-Installation,
kaum Wartung.

Mit Antrieb und Steuerung

Der Antrieb mit Zahnradgetriebe und Fliehkraftregler sorgt für eine kontrollierte Schließgeschwindigkeit. Die Steuerung ist VDS-geprüft und mit Schlüsseltaster AUF-HALT-ZU ausgestattet.

Eine Fangvorrichtung sowie eine funktionsüberwachende Schließkantensicherung sind serienmäßig.



Massive Stahlkonsolen

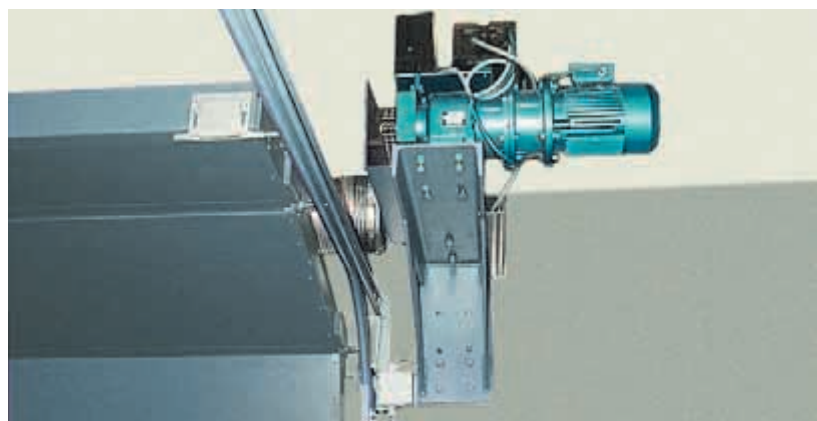

Leistungsstarker Zahnradantrieb

Ideale Anpassung an die Bausituation Individuell in Farbe und Verglasung



T 30 Torausführung mit Niedrigsturz-Beschlag



T 30 Torausführung mit Vertikal-Beschlag

Konstruiert für sicheren Brandschutz

Das flächenbündige, 62 mm dicke Torblatt besteht aus ca. 600 mm hohen, doppelwandigen Stahllamellen. Die Brandschutzfüllung ist mit dem Stahlblechmantel rundum vollflächig verklebt.

Der Torrahmen

3-seitig, mit beidseitig aufgesteckter Lippendichtung (EPDM) und im Brandfall aufschäumender Lamineinlage.

Die Torführung

Kugelgelagerte Stahllamellen für ruhigen Torlauf.

Das Torblatt

Verzinkt oder auf Wunsch in Farben nach RAL.

Die Verglasung bei T 30

Quadratisch: 360 x 360 mm als Bullauge: Ø 360 mm. Beide Ausführungen auf Wunsch.



Technische Darstellung

Technische Darstellung

Ansicht

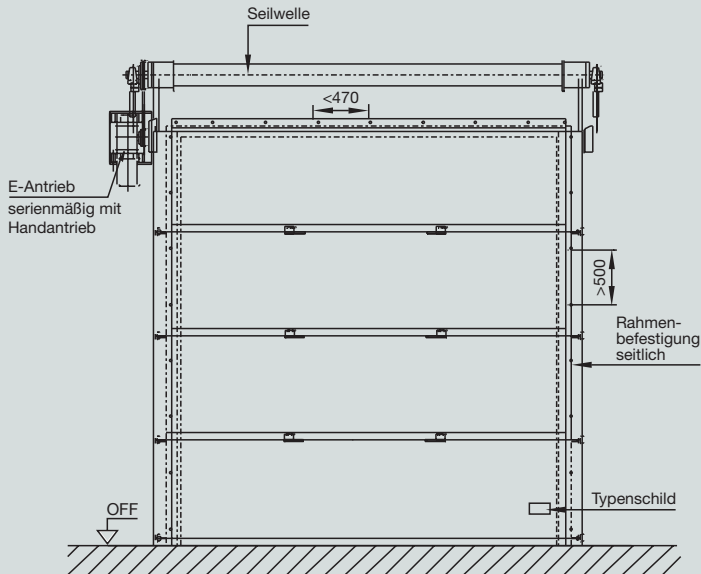

Vertikalschnitt Normal-Beschlag

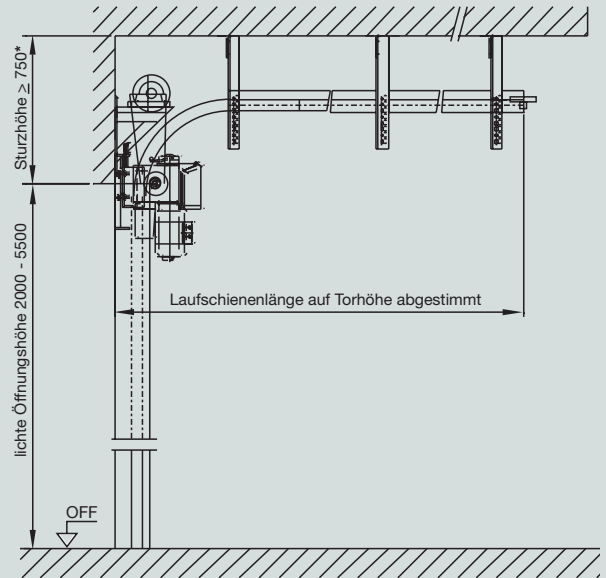

* bei Niedrigsturz-Beschlag ≥ 250 mm (T 30)
 ≥ 430 mm (T 90)

Horizontalschnitt Normal-Beschlag

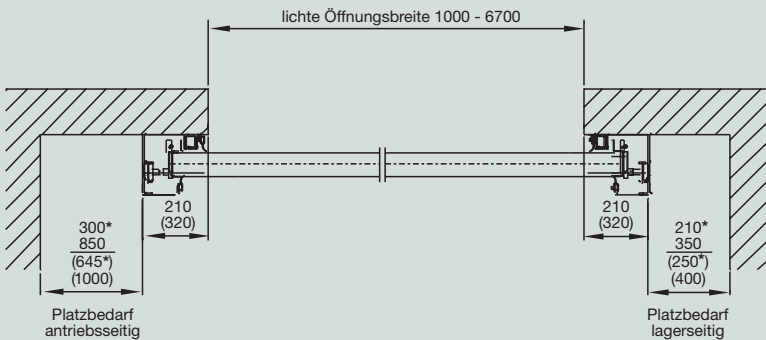

* bei Niedrigsturz-Beschlag

Horizontalschnitt, Detail linke Seite

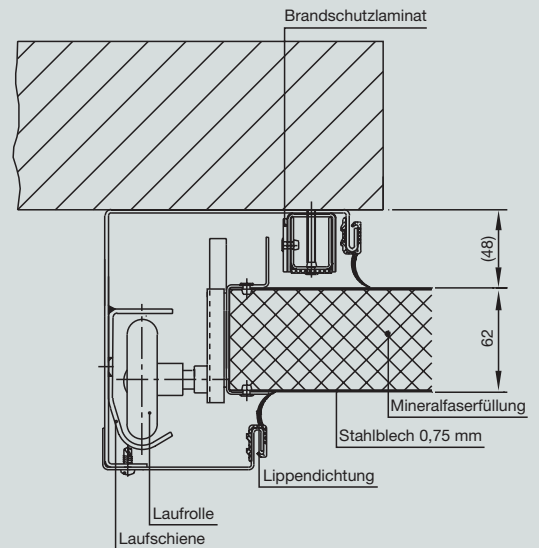

Zugelassen für den Einbau in:

- Beton mind. 140 mm
- Mauerwerk mind. 175 mm (bei T 90 mind. 240 mm)
- Porenbeton aus Block- bzw. Plansteine
 Festigkeitsklasse G4/GP4
 Dicke mind. 200 mm (T 30)
 Dicke mind. 240 mm (T 90)
- Porenbeton aus bewehrten Platten
 Festigkeitsklasse G4
 Dicke mind. 175 mm (T 30)
 Dicke mind. 240 mm (T 90)

(Porenbeton nur in Verbindung mit einem Stahlbetonsturz gemäß statischem Nachweis.)

Vertikalschnitt, Detail unten

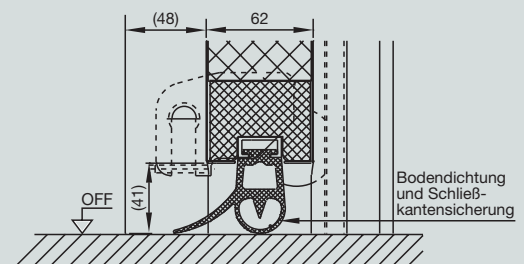

Beschlagsarten

Beschlagsarten

Mit den abgebildeten Beschlagsarten passen sich Hörmann T30 und T90 Sectionaltore jeder Einbausituation an. Weitere Beschlagsarten, wie z.B. mit Dachfolge auf Anfrage.

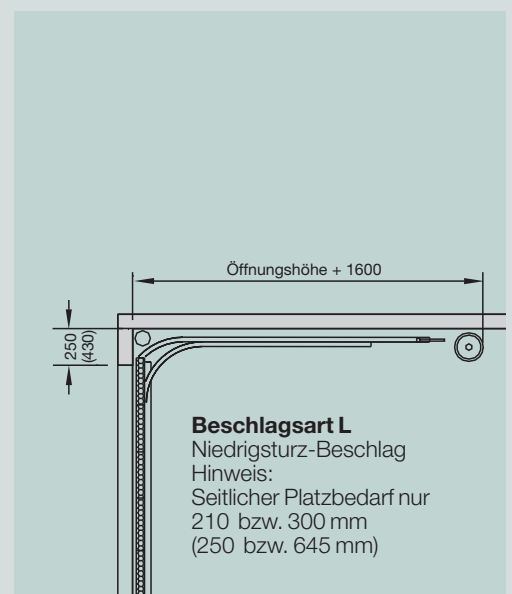
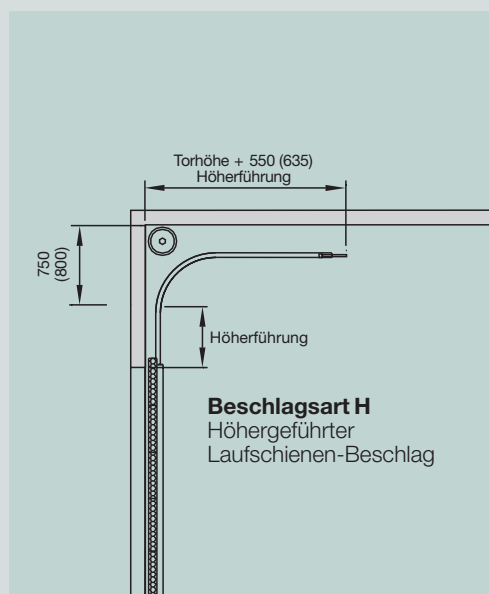
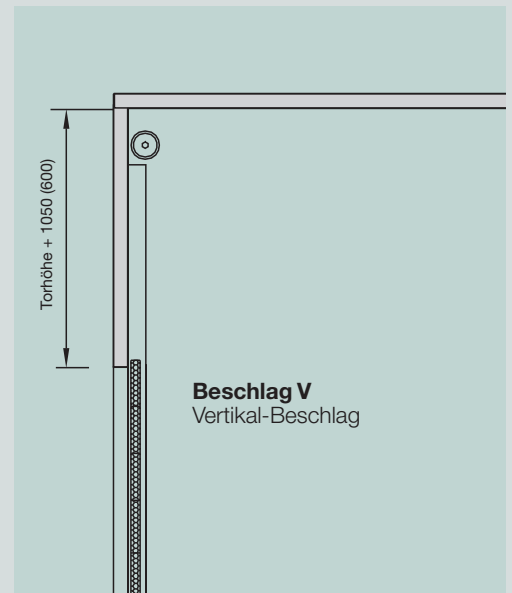
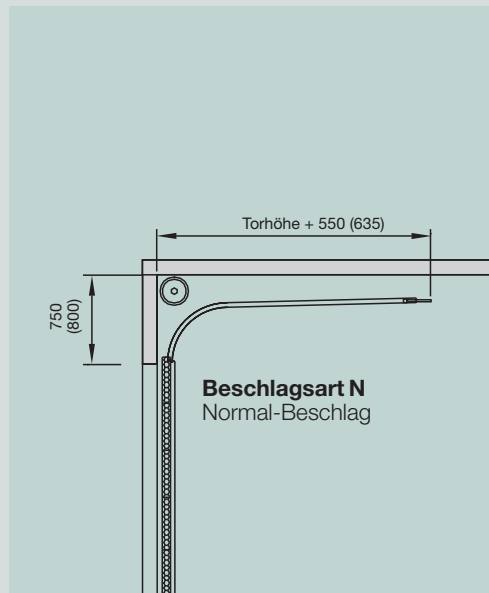

Größenbereich

Größenbereich

Lichte Öffnungsmaße

T30

Breite 1000 - 6700 mm
Höhe 2000 - 5500 mm

T90

Breite 1000 - 6500 mm
Höhe 2000 - 4500 mm

Hinweis

Maße in Klammern gelten für das T90 Sectionaltor.

Toraufbau im Detail

Schemazeichnung

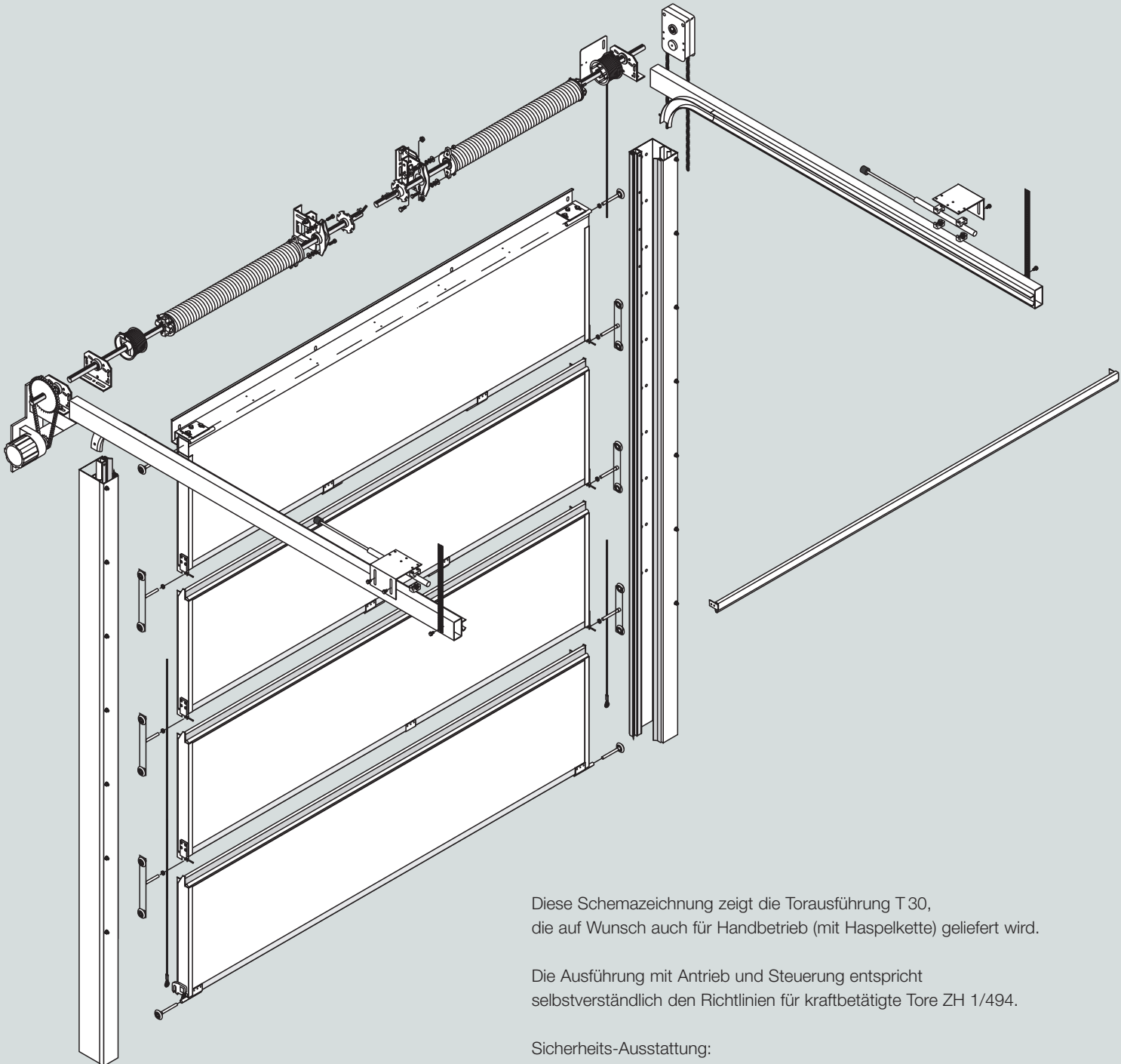

Diese Schemazeichnung zeigt die Torausführung T 30, die auf Wunsch auch für Handbetrieb (mit Haspelkette) geliefert wird.

Die Ausführung mit Antrieb und Steuerung entspricht selbstverständlich den Richtlinien für kraftbetätigte Tore ZH 1/494.

Sicherheits-Ausstattung:
T 30 Tor mit Sicherheitsleiste elektrisch
T 90 Tor mit Lichtschranke

Programm-Übersicht Hörmann Feuer- und Rauchschutzabschlüsse



Hörmann T 30/T 90 Feuerschutzabschlüsse
Stahltüren 1- und 2-flügelig, bei entsprechender Ausstattung teilweise auch rauchdicht, schalldämmend, einbruchhemmend.



Hörmann Rauchschutzabschlüsse
Stahltüren ein- und zweiflügelig, auch als geschosshohe Elemente bis max. 3500 mm.

Hörmann bietet als Spezialist für den vorbeugenden Brandschutz ein breites Programm an Feuer- und Rauchschutzabschlüssen für umfassende Lösungen im Objektbau.



Hörmann T 30/F 30 Feuerschutzabschlüsse
Stahl- und Aluminium-Rohrrahmen-Konstruktionen als ein- und zweiflügelige Türen und Festelemente mit zusätzlicher Rauchschutzfunktion.



Hörmann T 90/F 90 Feuerschutzabschlüsse
Alu- und Stahl/Alu-Rohrrahmen-Konstruktionen als ein- und zweiflügelige Türen und Festelemente. Generell auch rauchdicht.



Hörmann F 30/G 30/F 90 Festverglasungen
Brandschutz-Verglasungen mit Stahlzargen-Rahmen als Fenster oder raumhohe Trennelemente.



Hörmann Rauchschutzabschlüsse
Rohrrahmen-Konstruktion aus Stahl und Aluminium als großflächig verglaste Türen und Festelemente.



Hörmann Feuerschutz-Sectionaltore
T 30 und T 90 Stahl-Sectionaltore, auf Wunsch auch als Rauchschutztore.



Hörmann Feuerschutz-Schiebetore
T 30 und T 90 Stahl-Schiebetore, ein- und zweiflügelig, auch mit Schlupftür.



Hörmann KG Amshausen



Hörmann KG Antriebstechnik



Hörmann KG Brandis



Hörmann KG Brockhagen



Hörmann KG Dissen



Hörmann KG Eckelhausen



Hörmann KG Freisen



Hörmann KG Ichtershausen



Hörmann KG Werne



Hörmann Genk NV, Belgien



Hörmann Beijing, China



Hörmann Inc. Vonore TN, USA

3.03 HF 84809/G.20

Hörmann: Qualität ohne Kompromisse

Als einziger Hersteller auf dem internationalen Markt bietet die Hörmann-Gruppe alle wichtigen Bauelemente aus einer Hand. Sie werden in hochspezialisierten Werken nach dem neuesten Stand der Technik gefertigt. Durch das flächendeckende Vertriebs- und Servicenetz in Europa und die Präsenz in Amerika und China ist Hörmann Ihr starker Partner für hochwertige Bauelemente. In einer Qualität ohne Kompromisse.

Tore

- | Berry-Garagenschwingtore | Sectional-Garagentore
- | Industrie-Sectionaltore | Rolltore | Rollgitter
- | Falttore | Feuerwehr-Falttore | Schnellauftore | Schiebetore
- | Hofschiebetore | Pendeltore | Streifenvorhänge

Türen

- | Feuerschutz- und Rauchschutzabschlüsse
- | Mehrzwecktüren | Sicherheitstüren
- | Schallschutztüren | Innentüren | Haustüren aus Aluminium
- | Haustür-Vordächer | Aluminium-Fenster

Zargen

- | Stahl-Normzargen | Stahl-Sonderzargen | Edelstahl-Zargen

Antriebe

- | Garagentor-Antriebe | Einfahrtstor-Antriebe | Industrietor-Antriebe

Verladetechnik

- | Ladebrücken | Torabdichtungen | Vorsatzschleusen

www.hoermann.com

